

# MIGHTY LIFT SERIES



## 仕様

型式	<b>MIGHTY 3000SA-III</b>
能力	3,000kg(アーム使用の際は2,500kg)
揚程	1,790mm
電源	3相 200V
モーター	1.5kw
使用空気圧	0.8Mpa (8kg/cm)
リフト上昇時間	無負荷時 45秒
本体重量	1,595kg
操作方法	押しボタン操作(リモートコントローラー)

## オプション

- リモコンスイッチ



## 寸法図

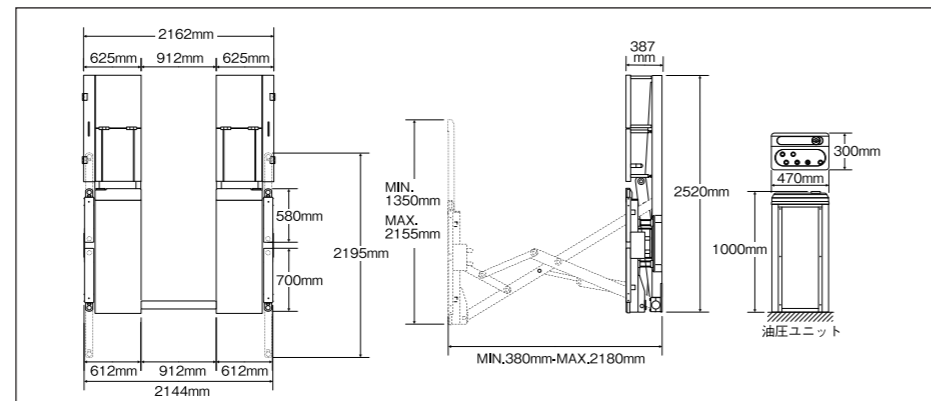

※仕様は改良のため予告なしに変更する場合があります。

## 標準付属品

- アタッチメント (アームに使用)

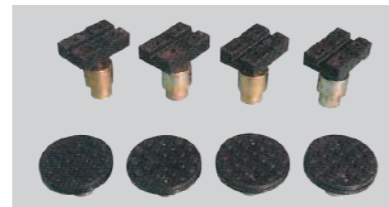

- ゴムブロック



EX テンションアタッチメントは高さ調整式



## 仕様

型式	<b>MIGHTY LOW 2700SA</b>
能力	2,700kg
最低位	104mm
最高位	589mm
使用空気圧	0.8Mpa (8kg/cm)
本体重量	650kg
オプションパーツ	ロングアタッチメント

※仕様は改良のため予告なしに変更する場合があります。

## 寸法図

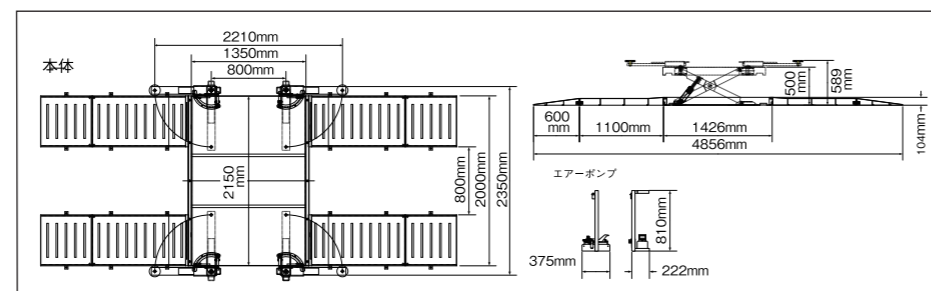

## 標準付属品

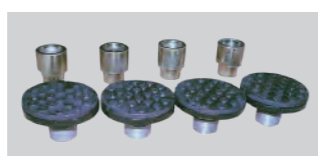

## オプション品 (ロングアタッチメント)



# MIGHTY LIFT SERIES



もっと新しく、もっと自由に……

## 株式会社 エイワ

本社 / 兵庫県西宮市山口町金仙寺 2-1-1 〒651-1422 TEL078(904)1881(代) FAX078(903)2076  
 札幌支店 / TEL011(781)1199 FAX011(781)1159 高松事務所 / TEL087(875)2480 FAX087(875)2481  
 仙台支店 / TEL022(352)7077 FAX022(352)7088 岡山支店 / TEL086(226)1121 FAX086(226)1171  
 埼玉支店 / TEL048(949)0098 FAX048(949)0099 広島支店 / TEL082(832)6099 FAX082(832)6399  
 東京支店 / TEL045(593)0959 FAX045(593)0929 福岡支店 / TEL092(504)0818 FAX092(504)0898  
 名古屋支店 / TEL052(891)7771 FAX052(891)7773  
 大阪支店 / TEL06(6787)6271 FAX06(6787)3099 <https://circuit-eiwa.co.jp>

ご見学のお申し込みは上記の各支店にお申し込みください。  
 トレーニングセンター: 兵庫県西宮市山口町金仙寺 2-1-1  
 TEL 078(904)1881 FAX078(903)2076



web site

お問合せは

もっと新しく、もっと自由に……

## EIWA CORPORATION



アーム収納式 フルフラットリフト マイティ3000SA-III

# MIGHTY3000SA-III

軽自動車から 4WD まで自動収納 3 段アームで作業性大幅アップ!



## ■コントロールユニット



●コントロールユニット寸法  
H : 1,000mm  
W : 470mm  
D : 300mm

## ■下降防止安全ロック機構

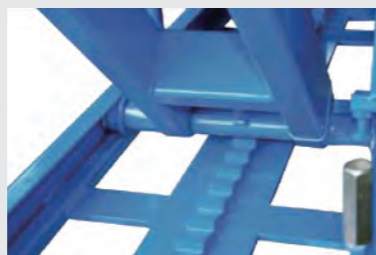

## ■延長可能なプラットフォーム

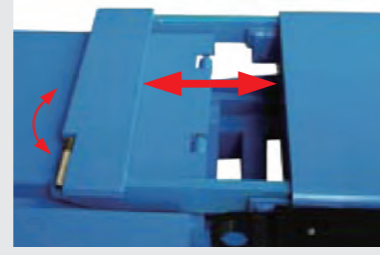

最大限延長時 2,155mm  
最低位でも引き出しが可能です。  
リフトを上昇させることなく長さの調整  
ができ、下降時もそのまま最低位まで  
下降できますのでとても便利です。

## ■フルフラット仕様

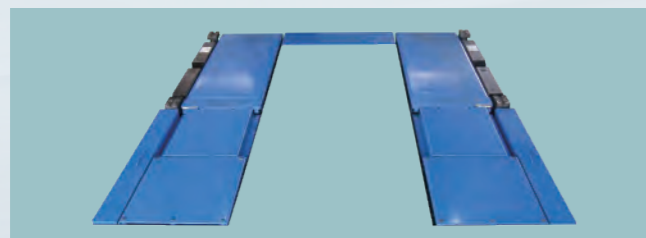

## ■付属品収納部



アタッチメント類などのパーツを収納できます。

## ■作業性抜群の堅牢 3 段アーム



多彩なジャッキポイントに対応しています。

エアードロリック式床置きクイックリフト

# MIGHTY LOW 2700SA

マイティ・ロー 2700SA



タイヤ交換  
の  
決定版!

スイングアームが多彩なジャッキポイントに対応。  
アーム長 815mm (有効長 750mm) でワイドレンジ実現。

## 特長

- 幅広い車種に対応のクイックリフト
- 能力 2.7t 余裕のリフティング
- 揚程 500mm のハイスロークを実現

## ■コントロールユニット



## ■安全ロック機構

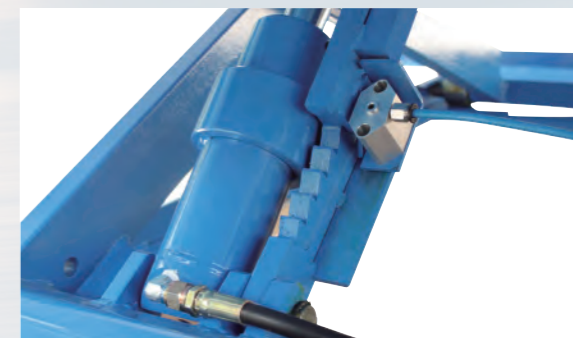

メカニカルロックで作業時の安全確保